

**le guide**  
**4MURS**

Application  
de la peinture

## Matériel à prévoir

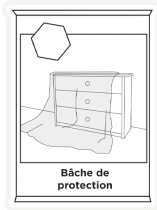

Bâche de protection

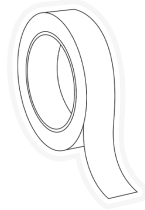

Ruban de masquage

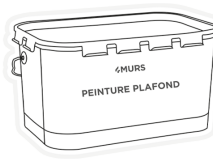

Peinture plafond



Peinture murale

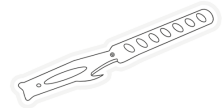

Mélangeur

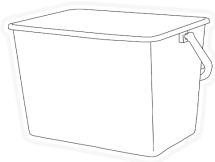

Bac à peinture

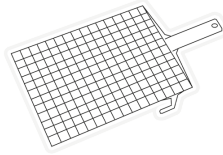

Grille d'essorage



Rouleau à peindre



Petit rouleau à peindre

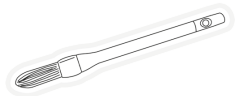

Pinceau à recharger

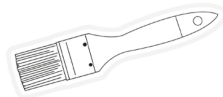

Pinceau plat

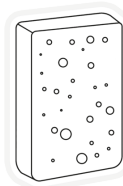

Éponge



Perche télescopique

L'application de la peinture permet de révéler votre décoration. Selon la couleur et l'aspect, vous obtiendrez l'ambiance qui correspond à vos envies déco : les couleurs claires agrandissent l'espace, un fini satiné est reposant, les teintes vives et l'aspect brillant accrochent la lumière... et bien d'autres possibilités.

## Étape 1 | Conseils pratiques

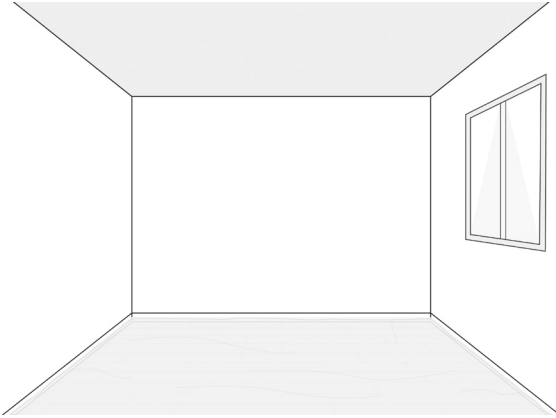

### A

Pour une décoration réussie, les murs doivent être propres, secs, sains, lisses et uniformes. Si ce n'est pas le cas, consultez notre guide « Préparation des murs ».

Dans le cas où vous souhaiteriez peindre entièrement votre pièce, il est conseillé de peindre les supports dans l'ordre suivant :

- plafond
- murs
- portes
- plinthes
- fenêtres
- radiateurs

Commencez par protéger le sol à l'aide d'une bâche plastique et les angles des murs à l'aide de ruban de masquage.

Frottez et passez sous l'eau vos rouleaux et pinceaux neufs avant de les utiliser.

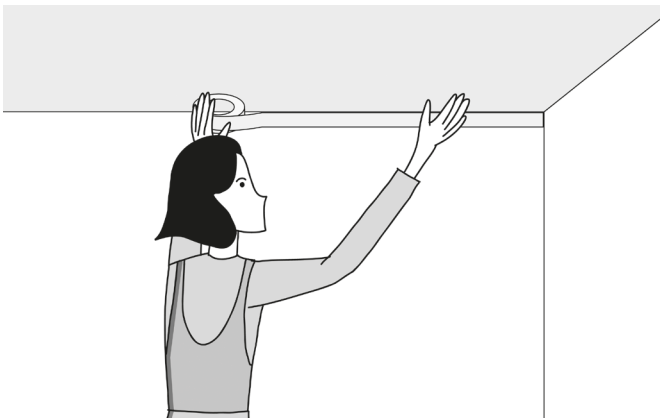

### B

Remuez la peinture avec un mélangeur. Versez-la dans le bac.



## Étape 2 | Sur un plafond

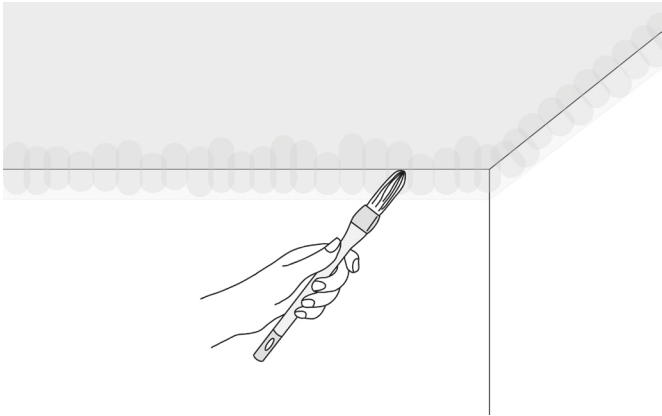

### A

Après avoir suivi l'étape 1, vous pouvez commencer à peindre.

*Placez-vous face à la fenêtre et procédez en vous éloignant de celle-ci durant toute l'application. Vous aurez ainsi une bonne visibilité de votre travail.*

Commencez par peindre les angles à l'aide d'un pinceau à recharger, par petits mouvements du ruban vers le plafond.

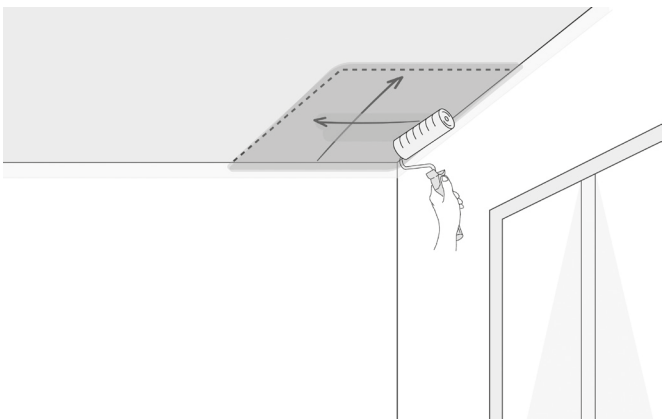

### B

Au rouleau, appliquez la peinture par carrés successifs d'1m<sup>2</sup> en croisant les passes afin de répartir de façon homogène la peinture.

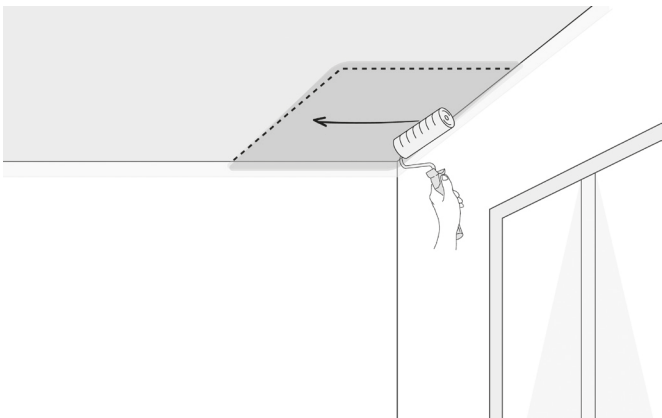

### C

Sans replonger votre rouleau dans le bac, lissez la peinture dans le sens de la lumière. Continuez l'application comme expliquée précédemment.

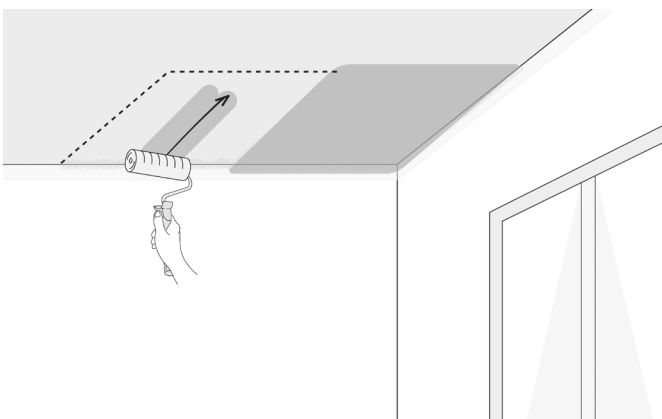

### D

Après avoir peint le premier carré, débutez le deuxième carré au milieu de celui-ci et non bord à bord avec le précédent.

## Étape 2 | Sur un plafond

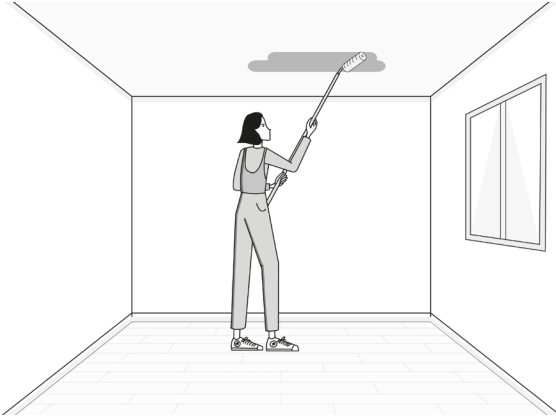

### E

Afin d'éviter les traces de reprise sur votre mur, veillez à bien charger votre rouleau en peinture, il séchera moins rapidement.

*Pour faciliter l'application de la peinture, vous pouvez pulvériser un peu d'eau.*

Vous pouvez vous aider d'une perche télescopique pour peindre un endroit difficile d'accès (plafond, cage d'escalier).

### F

Lors de l'application, ne ventilez pas trop la pièce pour éviter au maximum les traces de reprise.

*Ne surtout pas faire de reprise après avoir fini l'application de la peinture sur votre plafond. Si le résultat ne vous plaît pas et pour obtenir un plafond sans trace, vous devrez appliquer une nouvelle couche sur l'intégralité du plafond.*

Retirez les rubans de masquage dès l'application de la peinture terminée, sans attendre son séchage.

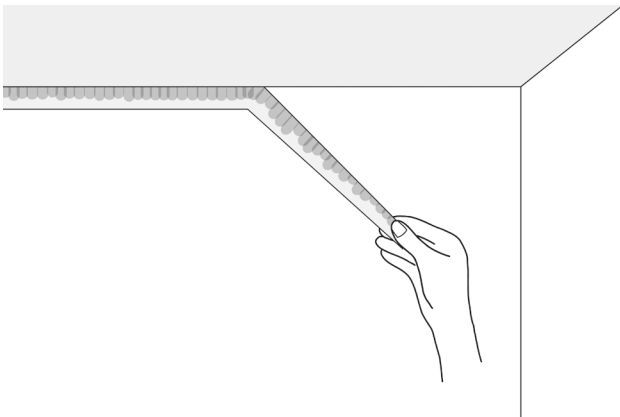

## Étape 3 | Sur les murs

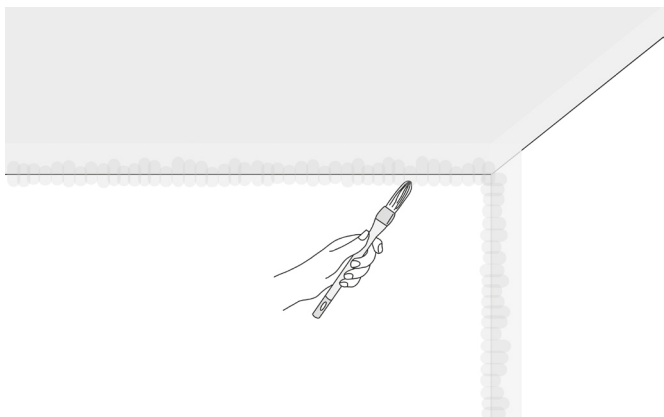

**A**

Après avoir suivi l'étape 1, vous pouvez commencer à peindre les angles à l'aide d'un pinceau à rechampir.

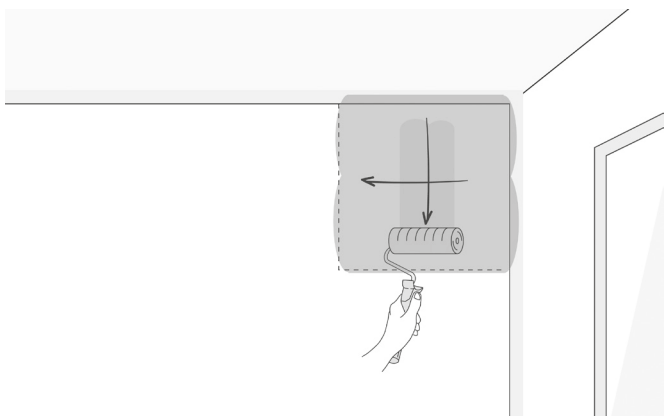

**B**

Au rouleau, appliquez la peinture par carrés successifs d'1m<sup>2</sup> en croisant les passes afin de répartir de façon homogène la peinture et en commençant en haut du mur.

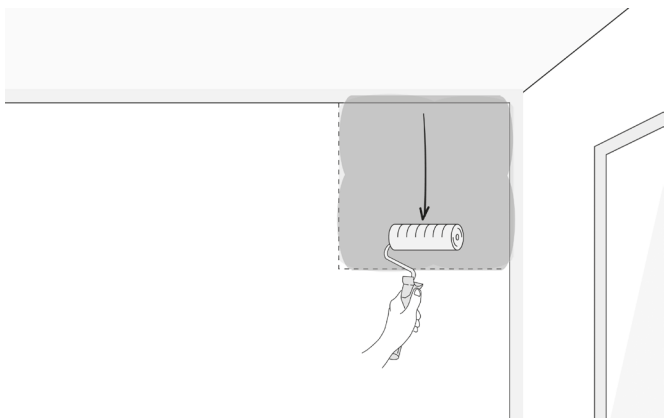

**C**

Sans replonger votre rouleau dans le bac, lissez la peinture de haut en bas. Continuez l'application comme expliquée précédemment.

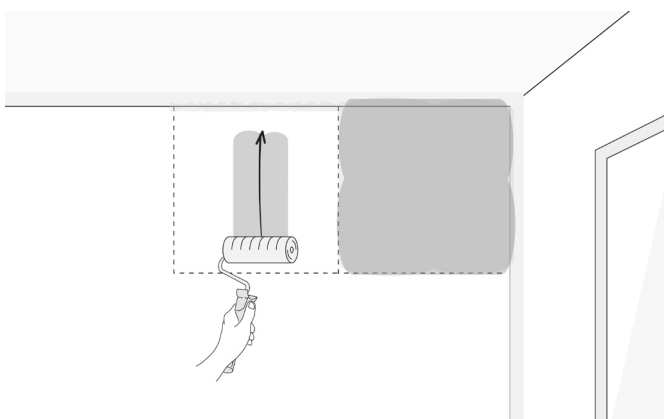

**D**

Après avoir peint le premier carré, débutez le deuxième carré au milieu de celui-ci et pas bord à bord avec le précédent.

## Étape 3 | Sur les murs

---

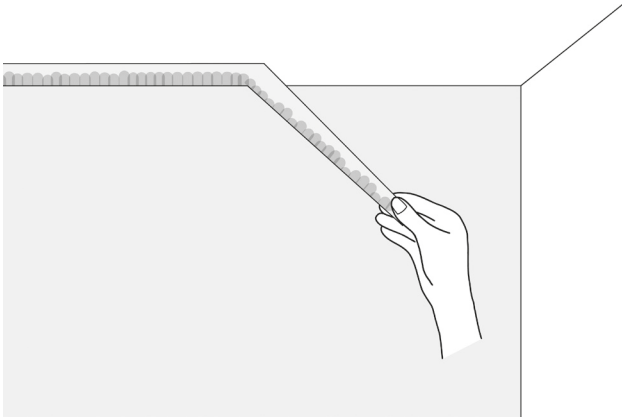

### E

Afin d'éviter les traces de reprise sur votre mur, veillez à bien charger votre rouleau en peinture, il séchera moins rapidement

Si une coulure apparaît, reprenez-la immédiatement avec un pinceau ou un rouleau.

Lors de l'application, ne ventilez pas trop la pièce mais pensez à le faire après toute application de peinture.

*Si vous appliquez deux couches, nous vous conseillons de ne pas nettoyer votre rouleau. Mettez-le simplement dans un sac plastique ou emballez le dans du cellophane afin qu'il ne sèche pas entre deux couches.*

Retirez les rubans de masquage dès l'application de la peinture terminée, sans attendre son séchage.

## Étape 4 | Sur les portes

---

### A

Démontez votre porte et placez-la sur des tréteaux. Étendez la peinture au rouleau en croisant vos passes.

Attention : « sec au toucher » ne signifie pas « sec recouvrable ». Respectez bien le temps de séchage indiqué sur le pot de peinture entre les deux couches.

